



Inhoudsopgave

Algemene Informatie

| | |
|---------------------------------|----|
| Met het oog op het milieu | 71 |
| Bijgeleverde accessoires | 71 |
| Veiligheidsvoorschriften | 71 |

Vorbereiding

| | |
|--|-------|
| Aansluitingen op de achterkant | 72-73 |
| Plaatsen van de batterijen in de afstandsbediening | 73 |

Bedieningsknoppen

| | |
|--|-------|
| Bedieningsknoppen op het systeem en de afstandsbediening | 73-74 |
|--|-------|

Basisfunctie

| | |
|--|----|
| Aanzetten | 75 |
| Stroombesparende automatische STAND-BY | 75 |
| Instellen van het volume en de klank | 75 |

CD-Speler

| | |
|--|----|
| Afspelen van een cd | 76 |
| Kiezen van een ander nummer | 76 |
| Zoeken naar een passage binnen een nummer | 76 |
| Verschillende manieren van afspelen: SHUFFLE en REPEAT | 77 |
| Programmeren van nummers | 77 |
| Controleren van het programma | 77 |
| Wissen van het programma | 77 |

Tuner

| | |
|---|-------|
| Afstemmen op een radiozender | 78 |
| Programmeren van radiozenders | 78 |
| Afstemmen op een geprogrammeerde zender | 78 |
| RDS | 78-79 |
| EON | 79 |
| Zoeken naar een programmatype (PTY) | 79 |
| Nieuwsbericht en verkeersberichten (TA) .. | 79 |

Cassette/Opnemen

| | |
|--|----|
| Afspelen van een cassette | 80 |
| Wisselen van cassettekant | 80 |
| Algemene informatie over opnemen | 80 |
| Synchroon starten bij opnemen van een cd | 81 |
| Opnemen van de radio | 81 |
| Opnemen van een ander apparaat AUX | 81 |
| Opnemen met de timer | 81 |

Klok/Timer

| | |
|---|----|
| Instellen van de klok | 82 |
| Instellen van de timer | 82 |
| In- en uitschakelen van de timer | 82 |
| In- en uitschakelen van de inslaapfunctie | 83 |

Onderhoud

Technische Gegevens

Verhelpen van Storingen

Nederlands



Algemene Informatie

- **Het typeplaatje (met het serienummer) zit op de achterkant van het systeem.**
- **Opnemen is slechts geoorloofd als geen inbreuk wordt gemaakt op auteursrechten.**
- **Dit apparaat voldoet aan de radio-ontstoringseisen van de Europese Unie.**

Met het oog op het milieu

Wij hebben alle overbodig verpakkingsmateriaal weggelaten en ervoor gezorgd dat de verpakking gemakkelijk in drie materialen te scheiden is: karton (doos), polystyreenschuim (buffer) en polyethyleen (zakken, beschermfolie).

Uw systeem bestaat uit materialen die door een gespecialiseerd bedrijf gerecycleerd en hergebruikt kunnen worden. Informeer waar u verpakkingsmateriaal, lege batterijen en oude apparatuur kunt inleveren.

Bijgeleverde accessoires

- 2 luidsprekerboxen
- Afstandsbediening
- AM/MW-raamantenne
- FM-draadantenne

Veiligheidsvoorschriften

- Controleer voor u het systeem aansluit of de netspanning op het typeplaatje (of de netspanning die naast de netspanningskiezer staat) overeenkomt met de plaatselijke netspanning. Is dit niet het geval, neem dan contact op met uw leverancier. Het typeplaatje zit op de achterkant van het systeem.
- Verplaats het systeem niet meer als het eenmaal aanstaat.
- Zet het systeem op een stevige ondergrond (bijvoorbeeld een kast).
- Zet het systeem op een plaats waar er voldoende ventilatie mogelijk is om oververhitting van het systeem te voorkomen. Zorg ervoor dat er ten minste 10 cm ruimte is achter en boven het apparaat en 5 cm aan de zijkanten.
- Houd het systeem uit de buurt van vocht, regen, zand of verwarmingsapparatuur.
- Probeer in geen geval zelf het systeem te repareren want dan vervalt de garantie!
- Als u het systeem vanuit de kou in een warme ruimte brengt, of als u het in een vochtige kamer plaatst dan kan de lens van de cd-speler binnenin het systeem beslaan. In zo'n geval kan de cd-speler niet normaal functioneren. Laat het systeem ongeveer een uur aanstaan zonder cd erin totdat het afspelen van een cd weer normaal mogelijk is.
- Door elektrostatische ontlading kunnen onverwacht problemen ontstaan. Probeer deze te verhelpen door de stekker van het netsnoer uit het stopcontact te halen en enkele seconden later weer aan te sluiten.
- **Haal de stekker van het netsnoer uit het stopcontact als u de netvoeding helemaal uit wilt schakelen.**

Nederlands

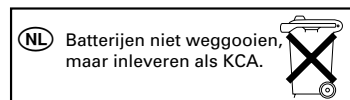



Vorbereitung

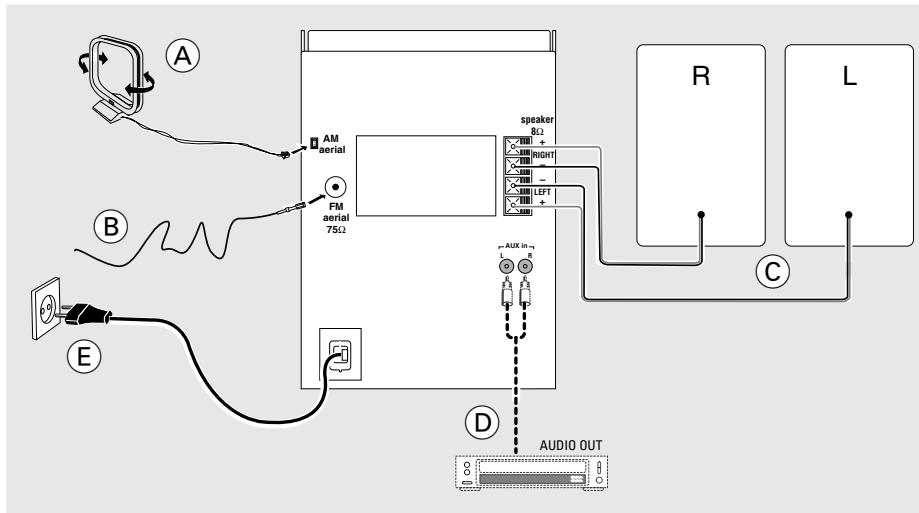

Nederlands

Aansluitingen op de achterkant

A AM-antenneaansluiting

Sluit de bijgeleverde raamantenne aan op de aansluitbus AM ANTENNA. Plaats de AM-raamantenne zo ver mogelijk van het systeem en verplaats de antenne tot de ontvangst optimaal is.

B FM-draadantenneaansluiting

Sluit de bijgeleverde FM-draadantenne aan op de aansluitbus FM AERIAL (FM ANTENNA) 75 Ω . Verplaats de FM-draadantenne tot de ontvangst optimaal is.

Buitenantenne

U kunt de FM-stereo-ontvangst verbeteren door een FM-buitenantenne aan te sluiten op de aansluitbus FM AERIAL (FM ANTENNA) 75 Ω met behulp van een 75 Ω -coaxkabel.

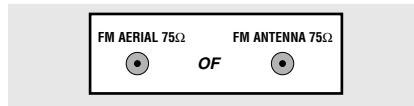

C Luidspreker aansluitingen

- Sluit de rechterluidspreker aan op de aansluitklemmen "RIGHT", met de gekleurde draad op de + en de zwarte draad op de -.
- Sluit de linkerluidspreker aan op de aansluitklemmen "LEFT", met de gekleurde draad op de + en de zwarte draad op de -.
- Zet het afgestripte uiteinde van de kabel vast in de klem zoals hieronder aangegeven.

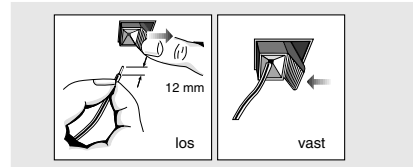

WAARSCHUWING:

- Voor een optimale geluidswaardering raden wij u aan de bijgeleverde luidsprekers te gebruiken.
- Sluit niet meer dan een paar luidsprekers aan aan een paar aansluitklemmen + / -.
- Sluit geen luidsprekers aan met een impedantie die lager is dan die van de bijgeleverde luidsprekers. Zie hoofdstuk TECHNISCHE GEGEVENS in deze gebruiksaanwijzing.



Vorbereitung

D Aansluiten van andere apparaten op uw systeem

Op de AUX IN-aansluitbussen op de achterkant van het systeem kunt u de linker- en rechteraudio-uitgangen van een tv, een videorecorder, een laserdiskspeler, een DVD-speler of een cd-recorder aansluiten.

E Netaansluiting

Nadat alle andere aansluitingen gemaakt zijn, het netsnoer met de netingang op het systeem en stop de stekker in het stopcontact.

Plaatsen van de batterijen in de afstandsbediening

- Plaats de batterijen (type R06 of AA) in de afstandsbediening zoals aangegeven in het batterijvak.

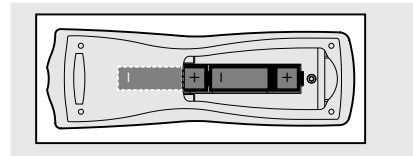

- Verwijder de batterijen als ze leeg zijn of als u ze langere tijd niet zult gebruiken om te voorkomen dat ze gaan lekken en zo de afstandsbediening beschadigen.

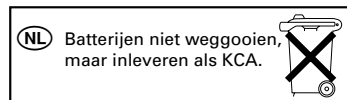

Bedieningsknoppen (afbeelding op pagina 3)

Bedieningsknoppen op het systeem en de afstandsbediening

- STANDBY ON**
 - om het apparaat stand-by/aan te zetten.
 - enkel met de afstandsbediening - om het apparaat stand-by te zetten.
- SELECT SOURCE**
 - om de geluidsbron te kiezen CD/TUNER TAPE /AUX.
 - om het apparaat aan te zetten.
- Display**
 - geeft informatie over het apparaat.
- PROGRAM**
 - bij CD om een nummer te programmeren en om het programma te controleren.
 - bij Tuner om radiozenders handmatig of automatisch te programmeren.
- TIMER ON-OFF**
 - om de timer in en uit te schakelen of in te stellen (enkel op het systeem).
- VOLUME (- / +)**
 - om het volume in te stellen.
 - enkel op het systeem - om de uren en de minuten in te stellen voor de klok/ timer.

- CLOCK/ RDS**
 - bij Clock..... om de klokfunctie te kiezen.
 - bij Tuner om RDS-informatie in het display weer te geven.
 - bij Tape..... om de bandteller weer te geven tijdens het opnemen.
- SHUFFLE/ SIDE A/B**
 - bij CD om de nummers van een cd in willekeurige volgorde af te spelen.
 - bij Tape..... om te wisselen van cassettekant.
- OPEN**
 - om het cassettevak te openen.
- INTERACTIVE SOUND regelaars:**
 - DBB** (Dynamic Bass Boost) om de lage tonen te versterken.
 - DSC** (Digital Sound Control) om de klankkleur te veranderen: OPTIMAL/ROCK/JAZZ/POP.
 - INCREDIBLE SURROUND** voor een overweldigend stereo-effect.
- iR SENSOR**
 - infraroodsensor voor de afstandsbediening.



Bedieningsknoppen

- ⑫ **REPEAT/ REV MODE/ BAND**
 bij CD om een nummer/ cd-
 programma/ hele cd te herhalen.
 bij Tape om de manier van afspelen te
 kiezen.

bij Tuner om het golfgebied te kiezen.

- ⑬ **Per apparaat verschillend**
STOP ■ om het afspelen van een cd te
 beëindigen en om een cd-
 programma te wissen.
 om het afspelen van/ opnemen
 op een cassette te beëindigen.

PLAY-PAUSE ► II

- (►) om het afspelen van een cd/
 cassette te starten.
 (enkel met de afstandsbediening)
 om te wisselen van cassettekant
 tijdens het afspelen.
 (**SIDE/ II**) onderbreekt het afspelen van
 een CD.
 (enkel met de afstandsbediening)
 om te wisselen van cassettekant.

PRESET ▼▲

- (◀▶) om af te stemmen op een
 geprogrammeerde radiozender.

PREV ◀◀ / NEXT ▶▶

- (◀◀) om naar het begin van het
 huidige/ vorige/ volgende
 nummer te gaan.
 (▶▶) om achteruit en vooruit te
 zoeken binnen een cd-nummer/
 cd.
 om tijdens het afspelen met
 geluid terug- en vooruit te
 spoelen; om terug- en vooruit te
 spoelen.

TUNING ◀◀ ▶▶

- (◀◀ ▶▶) om af te stemmen op een
 radiozender.

RECORD om het opnemen te starten.

- ⑭ **OPEN-CLOSE**
 – om het deksel van het cd-vak te openen/ te
 sluiten.
 ⑮ aansluitbus voor een hoofdtelefoon.
 ⑯ **MUTE**
 – om het geluid tijdelijk uit en weer aan te zetten.

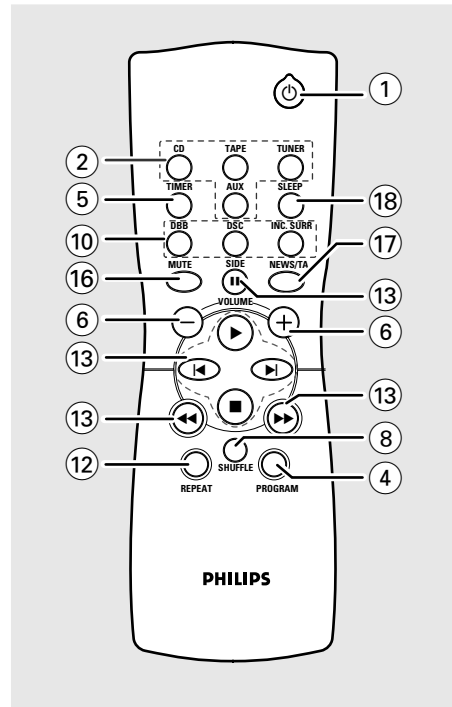

- ⑰ **NEWS/TA**
 – om de RDS-nieuwsberichtfunctie en
 verkeersberichten in te schakelen (niet op alle
 modellen).
 ⑱ **SLEEP**
 – om inslapen met de timer in en uit te schakelen;
 om de inslaaptijd in te stellen.

Opmerkingen voor de afstandsbediening:
 – Kies eerst het apparaat dat u wilt
 bedienen door op de bijbehorende
 bronkeuzetoets op de afstandsbediening te
 drukken (bijvoorbeeld CD, TUNER,
 enzovoort).
 – Kies vervolgens de gewenste functie (►,
 ◀, ▶, enzovoort).

Nederlands



Basisfunctie

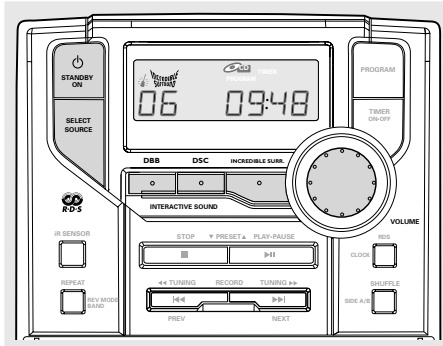

BELANGRIJK:
Zorg ervoor dat u alle voorbereidingen uitgevoerd heeft voor u begint met het bedienen van het systeem.

Aanzetten

U kunt het apparaat op 3 manieren aanzetten:

- druk op **STANDBY ON** op het apparaat en de bron die u als laatste gekozen had, wordt ingeschakeld;
- druk op **SELECT SOURCE** op het apparaat en de bron die u als laatste gekozen had, wordt ingeschakeld;
- druk op **CD, TUNER, TAPE** of **AUX** op de afstandsbediening.

Om het apparaat stand-by te schakelen: druk eenmaal op **STANDBY ON** op het apparaat (op de afstandsbediening).

- Bij de opnamen moet u eerst op **STOP** (op de afstandsbediening) drukken.
 → Het volumeniveau, de interactieve geluidsinstellingen, de laatst gekozen bron en de geprogrammeerde zenders blijven bewaard in het geheugen van het apparaat.

Stroombesparende automatische STAND-BY

Om stroom te besparen schakelt het apparaat automatisch stand-by indien gedurende 15 minuten na het einde van een cassette of een CD geen enkele toets bediend wordt.

Instellen van het volume en de klank

- 1 Draai de **VOLUME**-knop tegen de richting van de klok om het volume van het apparaat zachter te zetten en in de richting van de klok om harder te zetten (of druk op **VOLUME -/+** op de afstandsbediening).
 → In het display verschijnt het volumeniveau **VOL** en een cijfer van 0 tot 32.
- 2 Druk één of meerdere keren op de interactieve geluidsknop **DSC** op het apparaat of op de afstandsbediening om de gewenste klankinstelling te kiezen: **OPTIMAL** (niets in het display) / **ROCK** (🎸) / **JAZZ** (🎷) / **POP** (🎵).
- 3 Druk op **DBB** om het versterken van de lage tonen in en uit te schakelen.
 → In het display verschijnt: **DBB** als DBB ingeschakeld is.
- 4 Druk op **INCREDIBLE SURROUND (INC. SURR.)** op de afstandsbediening om het surround geluidseffect in en uit te schakelen.
 → In het display verschijnt: **INCREDIBLE Surround** indien ingeschakeld.

Opmerking:

– Het effect van **INCREDIBLE SURROUND** kan verschillen naargelang het type muziek.

- 5 Druk op **MUTE** op de afstandsbediening om het geluid onmiddellijk uit te zetten.
 → Het afspelen gaat verder maar zonder geluid en in het display staat **MUTE**.
- Om het geluid weer aan te zetten kunt u:
 - opnieuw op **MUTE** drukken;
 - het volume instellen;
 - een andere bron kiezen.

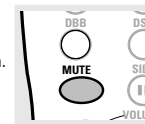

Nederlands



CD-Speler

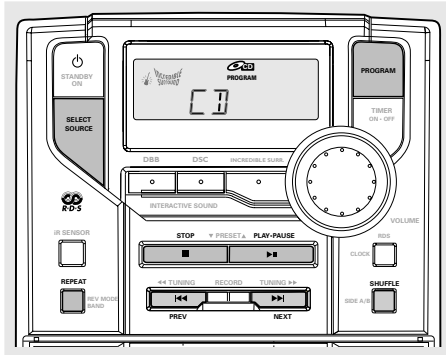

BELANGRIJK:

Raak de lens van de cd-speler nooit aan!

Nederlands

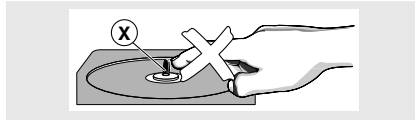

Afspelen van een cd

Deze cd-speler is geschikt voor audio-cd's, ook CD-Recordables en CD-Rewritables.

- Cd-rom's, cd-i's, cdv's, vcd's, dvd's of computer-cd's zijn echter niet mogelijk.

- 1 Kies de bron **CD**.
- 2 Druk op **OPEN-CLOSE** om het deksel van het cd-vak te openen.
→ **OPEN** In het display verschijnt **OPEN** wanneer u het cd-vak opent.
- 3 Plaats een cd in het vak met de bedrukte kant naar boven en druk op **OPEN-CLOSE** om het cd-vak te sluiten
→ In het display verschijnt **REPEAT** terwijl de cd-speler de inhoud van de cd scant, en vervolgens verschijnen in het display het totale aantal nummers en de totale speelduur van de cd.
- 4 Druk op **PLAY-PAUSE** (op de afstandsbediening) om het afspelen te starten.
→ In het display verschijnen het huidige nummer en de verstreken speelduur van het nummer dat speelt.

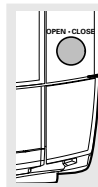

- 5 U kunt het afspelen tijdelijk onderbreken met de toets **PLAY-PAUSE** (op de afstandsbediening **SIDE/II**). Druk opnieuw op **PLAY-PAUSE** (op de afstandsbediening) om verder te gaan met afspelen.
→ Het display blijft stilstaan en de tijd waarop het afspelen onderbroken werd, knippert.

- 6 Druk op **STOP** om het afspelen van de CD te beëindigen.

Opmerking: Het afspelen wordt ook beëindigd:

- als u het cd-vak opent.
- aan het einde van de cd.
- als u een andere bron kiest: **TAPE, TUNER** of **AUX**.

Kiezen van een ander nummer

- Druk één of meerdere keren op **PREV** of **NEXT** op het apparaat, (op de afstandsbediening) tot het gewenste nummer in het display verschijnt.
- Heeft u een nummer gekozen kort nadat u een cd in de speler geplaatst heeft of terwijl het afspelen tijdelijk onderbroken is (PAUSE) dan moet u op **PLAY-PAUSE** (op de afstandsbediening) drukken om het afspelen te starten.

Zoeken naar een passage binnen een nummer

- 1 Houd **PREV** of **NEXT** ingedrukt.
→ De cd wordt versneld en zachtjes afgespeeld.
- 2 Laat **PREV** of **NEXT** los zodra u de gewenste passage herkent.
→ Het afspelen gaat op de normale manier verder.

Opmerking:

- Bij de **SHUFFLE/ REPEAT**-functie en tijdens het afspelen van een programma kan enkel gezocht worden binnen het nummer dat speelt.



CD-Speler

Verschillende manieren van afspelen: SHUFFLE en REPEAT

U kunt de verschillende manieren van afspelen kiezen of wijzigen voor of tijdens het afspelen. U kunt deze manieren van afspelen ook met de programmeerfunctie combineren.

SHUFFLE alle nummers van de cd / van het programma worden in willekeurige volgorde afgespeeld

SHUFFLE en **REPEAT ALL**... de hele cd/ het hele programma wordt in willekeurige volgorde telkens opnieuw herhaald

REPEAT ALL ... de hele cd/het hele programma wordt herhaald

REPEAT het huidige nummer wordt telkens opnieuw herhaald

- 1 Kies de gewenste manier van afspelen door voor of tijdens het afspelen op de toets **SHUFFLE** of **REPEAT** te drukken tot de gewenste manier in het display verschijnt.
 - 2 Staat de speler stil, druk dan op **PLAY•PAUSE** ► (op de afstandsbediening ►) om het afspelen te starten.
→ Heeft u **SHUFFLE** gekozen dan gaat het afspelen meteen van start.
 - 3 Wilt u weer op de normale manier verder gaan met afspelen, druk dan op de toets **SHUFFLE** of **REPEAT** tot in het display geen enkele **SHUFFLE/ REPEAT**-manier nog aangegeven wordt.
- U kunt ook op **STOP** ■ drukken om de manier van afspelen af te sluiten.

Programmeren van nummers

Terwijl de speler stilstaat, kunt u de nummers op uw cd kiezen en in de gewenste volgorde programmeren. Desgewenst kunt u elk nummer ook meer dan eens programmeren. In het totaal kunnen 20 nummers in het geheugen opgeslagen worden.

- 1 Druk op **PROGRAM** op het apparaat of op de afstandsbediening om het programmeren te starten.
→ Er verschijnt een nummer en **PROGRAM** knippert.
- 2 Gebruik **PREV** ◀◀ of **NEXT** ▶▶ op het apparaat, (op de afstandsbediening ◀ of ▶) om het gewenste nummer te kiezen.

- 3 Druk op **PROGRAM** om het nummer dat u wilt programmeren te bevestigen.
→ Het aantal geprogrammeerde nummers en de totale speelduur van het programma verschijnt kort, en vervolgens het gekozen nummer en **PRGG**.
- 4 Herhaal de stappen **2** en **3** om op deze manier alle gewenste nummers te kiezen en te programmeren.
→ **FULL** verschijnt in het display als u meer dan 20 nummers probeert te programmeren.
- 5 Druk op **PLAY•PAUSE** ► (op de afstandsbediening ►) om het afspelen van het programma te starten.

Controleren van het programma

Houd vanuit de **STOP** positie **PROGRAM** op het apparaat of op de afstandsbediening even ingedrukt totdat de nummers die u geprogrammeerd heeft één voor één in het display verschijnen.

Wissen van het programma

U kunt een programma wissen door:

- eenmaal op **STOP** ■ te drukken terwijl de speler stilstaat;
- tweemaal op **STOP** ■ te drukken tijdens het afspelen;
- het cd-vak te openen;
→ **PROGRAM** verdwijnt uit het display.

Nederlands



Tuner

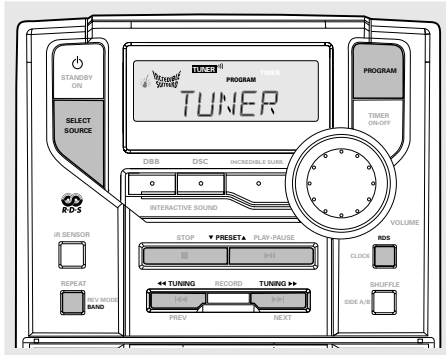

Nederlands

Afstemmen op een radiozender

- 1 Kies de bron **TUNER**.
→ **TUNER** verschijnt kort in het display.
 - 2 Druk één of meerdere keren op **BAND** om het gewenste golfgebied te kiezen.
 - 3 Druk op **TUNING** ◀ of ▶ en laat de toets los.
→ De radio stemt automatisch af op een zender die sterk genoeg is. Tijdens het automatisch afstemmen verschijnt in het display **SEARCH**.
→ Als een FM-zender in stereo ontvangen wordt dan verschijnt **STEREO**.
 - 4 Herhaal indien nodig stap 3 tot u de gewenste zender gevonden heeft.
- Om af te stemmen op een zwakke zender: druk herhaaldelijk kort op **TUNING** ◀ of ▶ tot de ontvangst optimaal is.

Programmeren van radiozenders

U kunt in het totaal 40 radiozenders programmeren.

Automatisch programmeren

Het automatisch programmeren start bij een gekozen zendernummer. Vanaf dit nummer zullen alle hogere, eerder geprogrammeerde radiozenders overschreven worden. Het apparaat programmeert enkel zenders die nog niet in het geheugen opgeslagen zijn.

- 1 Druk op **PRESET** ▼ of ▲ (◀ of ▶ op de afstandsbediening) om het nummer te kiezen vanaf waar u het programmeren wilt laten starten.

Opmerking:

– Als u geen zendernummer gekozen heeft, wordt standaard nummer (1) gekozen en worden alle geprogrammeerde zenders overschreven.

- 2 Druk langer dan 2 seconden op **PROGRAM** op het apparaat of op de afstandsbediening om het programmeren te starten.
→ **AUTO** verschijnt in het display en de beschikbare zenders worden geprogrammeerd in volgorde van sterkte van het golfgebied: FM gevolgd MW en vervolgens LW-zenders. De zender die als laatste automatisch geprogrammeerd werd, begint dan te spelen.

Handmatig programmeren

- 1 Stem af op de gewenste radiozender (zie "Afstemmen op een radiozender").
 - 2 Druk op **PROGRAM** op het apparaat of op de afstandsbediening om het programmeren te starten.
→ **PROGRAM** knippert in het display.
 - 3 Druk op **PRESET** ▼ of ▲ (◀ of ▶ op de afstandsbediening) om een nummer van 1 tot 40 toe te kennen aan deze zender.
 - 4 Druk opnieuw op **PROGRAM** om te bevestigen.
→ **PROGRAM** verdwijnt uit het display, en het nummer en de frequentie van de geprogrammeerde zender verschijnen.
 - 5 Herhaal deze vier stappen om nog meer zenders op te slaan.
- U kunt een geprogrammeerde zender wissen door een andere frequentie op dezelfde plaats op te slaan.

Afstemmen op een geprogrammeerde zender

- Druk op **PRESET** ▼ of ▲ (◀ of ▶ op de afstandsbediening) tot het nummer van de gewenste zender in het display verschijnt.

RDS (niet op alle modellen)

Radio Data System is een dienst van de zendstations waarbij FM-zenders extra informatie uitzenden. Als u een RDS-zender ontvangt dan verschijnen in het display  en de zendernaam. Bij het automatisch programmeren zullen RDS-zenders als eerste geprogrammeerd worden.



Tuner

De verschillende soorten RDS-informatie in het display

- Druk herhaaldelijk op **RDS** om de volgende soorten informatie in het display te laten verschijnen (indien beschikbaar):
 - Zendernaam
 - Het type programma zoals *NEWS*, *SPORT*, *POP M* ...
 - Tekstboodschappen
 - Frequentie

Opmerking:

- Als u op **RDS** drukt en in het display verschijnt **NO RDS** dan wordt geen RDS-sigitaal ontvangen.

EON

Enhanced Other Network zorgt ervoor dat u een RDS-zender kunt zoeken die een bepaald programmatype uitzendt. Als EON beschikbaar is dan verschijnt, **EON**.

Zoeken naar een programmatype (PTY)

PTY helpt u een bepaald programmatype te vinden. Om PTY in te schakelen moet u eerst RDS-zenders in het geheugen van de tuner programmeren (zie Programmeren van radiozenders).

- 1 Druk, terwijl u een RDS-zender ontvangt, op **RDS** op het apparaat tot in het display een programmatype verschijnt.
- 2 Druk op **PRESET** ▼ of ▲ (◀ of ▶) op de afstands-bediening) tot het gewenste programmatype in het display verschijnt.
- 3 Druk op **TUNING** ◀◀ of ▶▶ (◀◀ of ▶▶) op de afstandsbediening) om het zoeken te starten. → De radio stemt af op een RDS-zender die dit type programma uitzendt. Indien het programmatype niet beschikbaar is, verschijnt in het display **TYPE NOT FOUND** (type niet gevonden).

RDS-programmatypes

NO TYPE Geen RDS-programmatype
NEWS Nieuwsberichten
AFFAIRS Politiek en actualiteiten
INFO Speciale informatieve programma's
SPORT Sports
EDUCATE Educatieve programma's
DRAMA Radiospelen en literatuur
CULTURE Cultuur, religie en maatschappij

SCIENCE Wetenschap
VARIED Amusementsprogramma's
POP M Popmuziek
ROCK M Rockmuziek
MOR M Lichte muziek
LIGHT M Licht klassieke muziek
CLASSICS Klassieke muziek
OTHER M Speciale muziekprogramma's

Nieuwsbericht en verkeersberichten (TA)

U kunt de radio zo instellen dat een cd of cassette onderbroken wordt wanneer een RDS-zender een nieuwsbericht verstuurt. Dit werkt enkel indien het RDS-programmatype **NEWS** meegestuurd wordt met het nieuwsbericht.

- 1 Stem af op de gewenste RDS-zender:

- 2 Druk één of meerdere keren op **NEWS/TA** op de afstandsbediening om de nieuwsberichtfunctie te kiezen → **NEWS ON**, **TA ON** of **OFF**

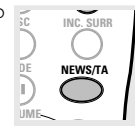

verschijnt kort in het display → **NEWS** verschijnt in het display als u de nieuws-bericht- of verkeersberichtenfunctie ingeschakeld heeft. Als u een andere bron kiest, wordt de functie niet uitgeschakeld.

Opmerkingen

- Om te voorkomen dat opnames ongewenst verstoord worden, werkt de nieuwsfunctie niet wanneer u een cassette-opname aan het maken bent.
- Wanneer u een RDS-nieuws- of verkeersbericht ontvangt terwijl de cd speelt dan wordt de cd onderbroken en kunt u naar het bericht luisteren. De cd begint opnieuw te spelen als het bericht voorbij is. Bij de cassette-recorder loopt de cassette door maar u hoort alleen het nieuws-/verkeersbericht (TA) tot het voorbij is
- Als u de RDS-nieuwsberichtfunctie **NEWS** gebruikt bij een **EON**-zender dan wordt over de hele band gezocht naar nieuwsberichten.

Uitschakelen van het nieuwsbericht en de verkeersberichten

U kunt de berichtenfunctie op verschillende manieren uitschakelen:

- Druk op **NEWS/TA** op de afstandsbediening terwijl u een nieuwsbericht ontvangt.
- Druk op standby op het apparaat of op de afstandsbediening.
- Stem af op een zender zonder RDS.



Cassette/Opnemen

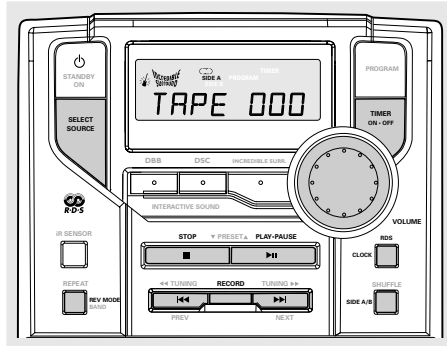

Nederlands

Afspelen van een cassette

- 1 Kies de bron **TAPE**.
→ In het display verschijnt kort **TAPE**. Terwijl de cassetterecorder in gebruik is, wordt in het display de bandteller **TAPE 000** weergegeven met cassettekant **SIDE A** of **SIDE B** en de gekozen manier van afspelen.
- 2 Druk op **OPEN** om de cassettehouder te openen.
- 3 Plaats er een bespeelde cassette in en sluit de cassettehouder.
 - Plaats de cassette met de open kant naar beneden en de volle spoel links.
- 4 Druk op **PLAY-PAUSE** (op de afstandsbediening ►) om het afspelen te starten..
- 5 Met ◀◀ of ▶▶ op de afstandsbediening kunt u de cassette in beide richtingen spoelen.
 - Druk op ◀◀ of ▶▶ op het apparaat om met zacht geluid terug- en vooruit te spoelen.
 - Tijdens het snelspoelen of terug-/vooruitspoelen met geluid kunt u een passage op een cassette vinden met behulp van de bandteller. Laat de respectieve toets los bij de gewenste passage.
- 6 Druk op **STOP** ■ op het apparaat of op de afstandsbediening om de cassette te stoppen.
 - Druk nogmaals op **STOP** ■ om de bandteller terug op nul te zetten.

Opmerking:

– Wanneer u aan het opnemen bent op een cassette, kunt u niet van bron veranderen.

Wisselen van cassettekant

U kunt voor of tijdens het afspelen van een cassette handmatig of automatisch wisselen van cassettekant.

- Druk op **SIDE A/B** (**SIDE/II** of tijdens het afspelen enkel op ► op de afstandsbediening).
→ In het display verschijnt **SIDE A** of **SIDE B** en de bandteller wordt terug op 000 gezet.

Verschillende manieren van afspelen

- Druk één of meerdere keren op **REV MODE** om uw keuze te maken:
 - ◻ : het afspelen stopt aan het eind van de cassette.
 - ◻◻ : beide kanten worden één keer afgespeeld.
 - ◻◻◻ : beide kanten worden telkens herhaald, elke kant maximaal 5 keer.

Algemene informatie over opnemen

- Opnemen is slechts geoorloofd als geen inbreuk wordt gemaakt op auteursrechten of andere rechten van derden.
- Dit cassettedeck is niet geschikt voor opnames op METAL-cassettes (IEC-type IV). Gebruik voor opnames op dit apparaat een NORMAL-cassette (IEC-type I) waarvan de nokjes niet uitgebroken zijn.
- Het opnameniveau wordt automatisch ingesteld. De toetsen **VOLUME**, **INCREDIBLE SURROUND**, **DBB** of **INTERACTIVE SOUND** hebben geen invloed op de opname die bezig is.
- Aan het begin en eind van de cassette wordt 7 seconden lang niet opgenomen omdat dan de aanloopband langs de opnamekop loopt.
- Om te voorkomen dat een cassette per ongeluk gewist wordt, houdt u de cassette met de kant die u wilt beveiligen naar u toe en breekt u het linkernokje uit. Op deze kant kan nu niet meer opgenomen worden. Wilt u alsnog kunnen opnemen op deze kant, plak dan een stukje plakband over de opening.



Cassette/Opnemen

Synchroon starten bij opnemen van een cd

- 1 Kies de bron **CD**.
 - 2 Plaats een cd in de cd-speler en stel, indien gewenst, een programma samen.
 - 3 Druk op **OPEN** om de cassettehouder te openen.
 - 4 Plaats een cassette die geschikt is voor opnemen in de recorder en sluit de cassettehouder.
 - 5 Druk op **RECORD** om het opnemen te starten.
→ **COPY** of **RECORD** verschijnt kort in het display en tijdens het opnemen wordt **RECORD** weergegeven.
→ Na 7 seconden begint het cd-programma automatisch te spelen vanaf het begin van de cd/het programma. U hoeft de cd-speler niet zelf te starten.
- Druk eenmaal op **CLOCK** om indien gewenst mee te volgen op de bandteller.
- 6 Druk op **STOP** ■ om het opnemen te beëindigen.

Opnemen van de radio

- 1 Stem af op de gewenste radiozender (zie Afstemmen op een radiozender).
 - 2 Druk op **OPEN** om de cassettehouder te openen.
 - 3 Plaats een cassette die geschikt is voor opnemen in de recorder en sluit de cassettehouder.
 - 4 Druk op **RECORD** om het opnemen te starten.
→ **RECORD** verschijnt kort in het display en tijdens het opnemen wordt **RECORD** weergegeven.
- Druk eenmaal op **CLOCK** om indien gewenst mee te volgen op de bandteller.
- 5 Druk op **STOP** ■ om het opnemen te beëindigen.

Opnemen van een ander apparaat AUX

- 1 Kies de bron **AUX**.
- 2 Zet het andere apparaat, indien nodig, klaar voor het opnemen.
- 3 Druk op **RECORD** om het opnemen te starten.
→ **RECORD** verschijnt kort in het display en tijdens het opnemen wordt **RECORD** weergegeven.

- Druk eenmaal op **CLOCK** om indien gewenst mee te volgen op de bandteller.
- 4 Druk op **STOP** ■ om het opnemen te beëindigen.

Opnemen met de timer

Om op te nemen van de radio moet u gebruik maken van een geprogrammeerde zender en de begintijd (ON) en eindtijd (OFF) instellen.

- 1 Plaats een cassette die geschikt is voor opnemen in de recorder.
→ Kies, indien gewenst, de manier van afspelen.
- 2 Kies de geprogrammeerde zender die u wilt opnemen.
- 3 Druk 2 seconden of langer op **TIMER ON•OFF**.
→ **TIMER** knippert en in het display verschijnt een geluidsbron.
- 4 Druk herhaaldelijk op **SELECT SOURCE**, of draai **VOLUME** in de richting van de klok tot in het display **REC TUN** verschijnt.
- 5 Druk op **TIMER ON•OFF** om de bron te bevestigen.
→ **SET ON TIME** verschijnt in het display; **TIMER** en de cijfers die het uur aangeven knipperen.
- 6 Draai **VOLUME** om het uur in te stellen: in de richting van de klok voor een later uur; tegen de richting van de klok voor een eerder uur.
- 7 Druk opnieuw op **TIMER ON•OFF**.
→ De cijfers die de minuten aangeven knipperen.
- 8 Draai **VOLUME** om de minuten in te stellen: in de richting van de klok om de minuten vooruit te laten lopen; tegen de richting van de klok om de minuten terug te laten lopen.
- 9 Druk op **TIMER ON•OFF** om de begintijd te bevestigen (ON).
→ **SET OFF TIME** verschijnt in het display, **TIMER** en de cijfers die het uur aangeven knipperen.
- 10 Herhaal de stappen 6 tot 8 om de eindtijd in te stellen.
- 11 Druk op **TIMER ON•OFF** om de instellingen van de timer te bevestigen.
→ **TIMER** wordt weergegeven en u heeft de timer nu ingesteld om op te nemen.



Klok/Timer

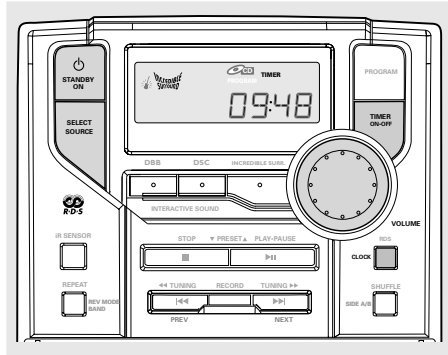

Instellen van de klok

De klok kan op twee manieren ingesteld worden: handmatig of automatisch met behulp van RDS.

Automatisch instellen van de klok (enkel RDS-modellen)

- 1 Stem af op een RDS-zender (zie TUNER).
- 2 Houd **CLOCK** op het apparaat langer dan 2 seconden ingedrukt.
→ In het display verschijnt gedurende maximaal 90 seconden *SEARCH RDS TIME*. Daarna verschijnt de tijd.
→ Indien in het display *NO RDS TIME* verschijnt dan werd geen tijdsignaal ontvangen. In dit geval zult u de klok handmatig in moeten stellen.

Handmatig instellen van de klok

- 1 Druk vanuit stand-by op **CLOCK**.
→ De cijfers die het uur aangeven, beginnen te knipperen.
- 2 Draai **VOLUME** om de uren in te stellen: in de richting van de klok om het uur hoger in te stellen; tegen de richting van de klok om het uur lager in te stellen.
- 3 Druk opnieuw op **CLOCK**.
→ De cijfers die minuten aangeven, beginnen te knipperen.
- 4 Draai **VOLUME** om de minuten in te stellen: in de richting van de klok om de minuten hoger in te stellen; tegen de richting van de klok om de minuten lager in te stellen.
- 5 Druk op **CLOCK** om de tijd te bevestigen.

Instellen van de timer

- U kunt het apparaat als alarmklok gebruiken; de cd-speler, cassette recorder of radio wordt dan op een ingestelde tijd automatisch ingeschakeld.
- U kunt het ook gebruiken om een favoriet radioprogramma op een ingestelde tijd op te nemen (RECTUN, zie Cassette/Opnemen).
- Als gedurende langer dan 90 seconden geen enkele toets wordt ingedrukt dan sluit het apparaat het instellen van de timer af.

- 1 Druk vanuit elke stand 2 seconden of langer op **TIMER ON-OFF**.
- 2 Draai **VOLUME** in de richting van de klok.
→ In het display *CD*, *TUNER*, *TAPE* of *REC TUNER*.
- 3 Druk op **TIMER ON-OFF** om te bevestigen.
→ De gekozen bron of **TUNER** ¹⁾ verschijnt. *SET ON TIME* loopt door het display en **TIMER** knippert. De cijfers die het uur aangeven, beginnen te knipperen.
- 4 Draai **VOLUME** om de uren in te stellen: in de richting van de klok om het uur hoger in te stellen; tegen de richting van de klok om het uur lager in te stellen.
- 5 Druk opnieuw op **TIMER ON-OFF**.
→ De cijfers die de minuten aangeven, beginnen te knipperen.
- 6 Draai **VOLUME** om de minuten in te stellen: in de richting van de klok om de minuten hoger in te stellen; tegen de richting van de klok om de minuten lager in te stellen.
- 7 Druk op **TIMER ON-OFF** om de tijd te bevestigen.
→ De timer is nu ingesteld en ingeschakeld.

In- en uitschakelen van de timer

- Druk vanuit stand-by of tijdens het afspelen eenmaal op **TIMER ON-OFF** op het apparaat (**TIMER** op de afstandsbediening).
→ **TIMER** verschijnt in het display als de timer ingeschakeld is, en verdwijnt wanneer de timer uitgeschakeld wordt.



Klok/Timer

In- en uitschakelen van de inslaapfunctie

Met de timer kunt u het apparaat voor het inslapen zichzelf laten uitschakelen na een bepaalde tijd. Voor u de inslaapfunctie van de timer kunt gebruiken, moet u eerst de klok ingesteld hebben.

- Druk één of meerdere keren op **SLEEP** op de afstandsbediening.
→ In het display verschijnt **SLEEP** en de verschillende inslaaptijden worden één na één weergegeven: 60, 45, 30, 15, **SLEEP OFF**, 60... indien u een tijd gekozen heeft. Wanneer u de inslaapfunctie ingeschakeld heeft, loopt **SLEEP ON** regelmatig door het display.



- Om uit te schakelen drukt u één of meerdere keren op **SLEEP** op de afstandsbediening tot **SLEEP OFF** verschijnt, of druk op **STANDBY ON** op het apparaat of op de afstandsbediening.
→ **SLEEP OFF** loopt door het display.

Nederlands

Onderhoud

Schoonmaken van het systeem

- Gebruik een zachte doek die u vochtig maakt met een zacht schoonmaakmiddel. Gebruik geen schoonmaakmiddelen die alcohol, spiritus, ammonia of bijtende middelen bevatten.

Schoonmaken van de cd's

- Als een cd vuil geworden is, maak die dan schoon met een poetsdoek. Wrijf de cd vanuit het midden schoon.
- Gebruik geen oplosmiddelen zoals benzine, verdunner, reinigers die in de handel verkrijgbaar zijn of antistatische sprays die bedoeld zijn voor analoge platen.



Schoonmaken van de CD-lens

- Na langdurig gebruik kan zich vuil en stof verzamelen op de cd-lens. Voor een goede afspeelkwaliteit dient de lens schoongemaakt te worden met Philips-lensreiniger of met een ander reinigingsmiddel dat in de handel verkrijgbaar is. Volg de aanwijzingen die bij de lensreiniger zitten.

Schoonmaken van de koppen en de bandgeleiders

- Om verzekerd te zijn van een goede geluidskwaliteit bij het opnemen en afspelen, moet u de aangegeven delen (A), (B) en (C) telkens na ongeveer 50 uur gebruik schoonmaken.
- Gebruik een wattenstaafje met een beetje reinigingsvloeistof of alcohol.
- U kunt de koppen ook schoonmaken door een schoonmaakcassette eenmaal af te spelen.

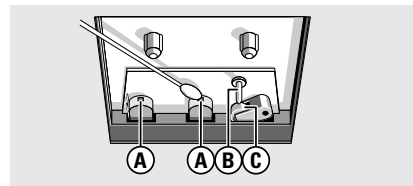

Demagnetiseren van de koppen

- Gebruik een demagnetiseercassette die u bij uw leverancier kunt verkrijgen.



Technische Gegevens

VERSTERKER

Uitgangsvermogen 2 x 10 W RMS
 20 W + 20 W MPO
 Signaal/ruis-verhouding ≥ 65 dBA (IEC)
 Frequentiebereik 40 – 20000 Hz, ± 3 dB
 Ingangsgevoeligheid AUX 0,5 V (max. 2 V)
 Impedantie, luidsprekers 8 Ω
 Impedantie, hoofdtelefoon 32 Ω – 1000 Ω

CD-SPELER

Frequentiebereik 20 – 20000 Hz
 Signaal/ruis-verhouding 75 dBA

TUNER

FM-band 87,5 – 108 MHz
 MW-band 531 – 1602 kHz
 LW-band 153 – 279 kHz
 Gevoeligheid bij 75 Ω
 – mono, 26 dB signaal/ruis-verhouding 2,8 mV
 – stereo, 46 dB signaal/ruis-verhouding . 61,4 mV
 Selectiviteit ≥ 28 dB
 Totale harmonische vervorming $\leq 5\%$
 Frequentiebereik 63 – 12500 Hz (± 3 dB)
 Signaal/ruis-verhouding ≥ 50 dBA

CASSETTEDECK

Frequentiebereik
 NORMAL-cassette (type I)
 80 – 12500 Hz (8 dB)
 Signaal/ruis-verhouding
 NORMAL-cassette (type I) 50 dBA
 Jengel $\leq 0,4\%$ DIN

LUIDSPREKERS

Bassreflexsysteem
 Afmetingen (b x h x d) 155 x 220 x 256 (mm)

ALGEMEEN

Netspanning 230 V / 50 Hz
 Afmetingen (b x h x d) 140 x 223 x 264 (mm)
 Gewicht (met/ zonder luidsprekers)
 circa 7,5 / 3,0 kg
 Stroomverbruik in stand-by < 3 W

Wijzigingen voorbehouden

Nederlands

Verhelpen van Storingen

WAARSCHUWING

**Maak het apparaat niet open want dan loopt u het risico een elektrische schok te krijgen!
 Probeer in geen geval zelf het apparaat te repareren want dan vervalt de garantie.**

- Als zich een probleem voordoet, controleer dan eerst de punten op de onderstaande lijst voor u het systeem in reparatie geeft.
- Kunt u het probleem niet oplossen aan de hand van deze aanwijzingen, raadpleeg dan uw leverancier of serviceorganisatie.

Probleem

Oplossing

BEDIENING VAN DE CD-SPELER

In het display staat "NO DISC" (geen cd).

- Controleer of de cd ondersteboven in de lade ligt.
- Wacht tot de lens geacclimatiseerd is.
- Gebruik een afgesloten cd-r(w).
- Vervang de cd/ maak deze schoon, zie Onderhoud.



Verhelpen van Storingen

RADIO-ONTVANGST

Slechte radio-ontvangst.

- Het signaal is te zwak, richt de antenne of sluit een buitenantenne aan voor een betere ontvangst.
- Zet het stereosysteem verder van de tv of videorecorder af.

BEDIENING VAN HET CASSETTEDECK

Opnemen en afspelen lukt niet.

- Maak cassetterecorderonderdelen schoon, zie Onderhoud.
- Gebruik voor opnames een NORMAL-cassette (IEC I).

In het display staat "CHECK TAPE" (geen cd).

Het cassettevak gaat niet open.

- Plak een stukje plakband over de opening heen.
- Steek de stekker terug in het stopcontact en zet het systeem opnieuw aan.

ALGEMEEN

Het systeem reageert niet als er een toets ingedrukt wordt.

- Druk op STANDBY ON om het systeem uit te zetten, haal de stekker uit het stopcontact, steek deze er daarna weer in en zet het systeem weer aan.

Geen of bijna geen geluid.

- Stel het volume in.
- Maak de hoofdtelefoon los.
- Controleer of de luidsprekers goed aangesloten zijn.
- Controleer of de afgestripte luidsprekerkabel in de klem zit.

Linker- en rechterkanaal zijn verwisseld.

- Controleer de aansluitingen en de plaats van de luidsprekers.

De afstandsbediening werkt niet zoals het hoort.

- Kies het juiste apparaat (CD, TUNER enz.) voor u op een andere toets drukt (▶, ◀, ▶, enz.).
- Ga dichterbij het systeem zitten.
- Let bij het plaatsen van de batterijen op de aangegeven polariteit (+ en -).
- Vervang de batterijen.

De timer werkt niet.

- Stel de klok in.
- Druk op TIMER ON•OFF om de timer in te schakelen.
- Het systeem is aan het opnemen, beëindig het opnemen.

Nederlands